



SAVAJU II

「よくある質問」操作ガイド

目次

各部のなまえとはたらき … 1

短縮ダイヤルを利用するとき

共通短縮ダイヤルの登録<および個別短縮> 2

- 相手先の電話番号の登録方法 …… 2
- 電話番号の登録を変更するとき …… 2
- 相手先名の登録方法 …… 3
- 相手先名の登録を変更するとき …… 3
- (短縮ダイヤルを利用して) かける方法 …… 4
- 相手を確認してからかける (スクロール発信) …… 4

ワンタッチダイヤルで電話をかける …… 5

- ワンタッチダイヤルの短縮番号の確認 …… 5
- ワンタッチダイヤルの電話番号書き替え …… 6
- ワンタッチダイヤルの発信 …… 6

転送電話

- 転送先電話番号の登録方法 …… 7
- 転送先電話番号の確認方法 …… 7
- 転送先電話番号の消去方法 …… 8
- 転送電話の動作開始、および解除 …… 8

電話帳ダイヤルでかける

- 電話帳ダイヤルに登録する …… 9
- 文字入力のしかた …… 11
- 電話帳ダイヤルでかける …… 14
- 電話帳ダイヤルを修正する …… 16
- 電話帳ダイヤルを削除する …… 18
- 電話帳グループの名前を設定する …… 20

システム電話機

- システム電話機の確認 …… 21
- 時刻調整 …… 21

各部のなまえとはたらき

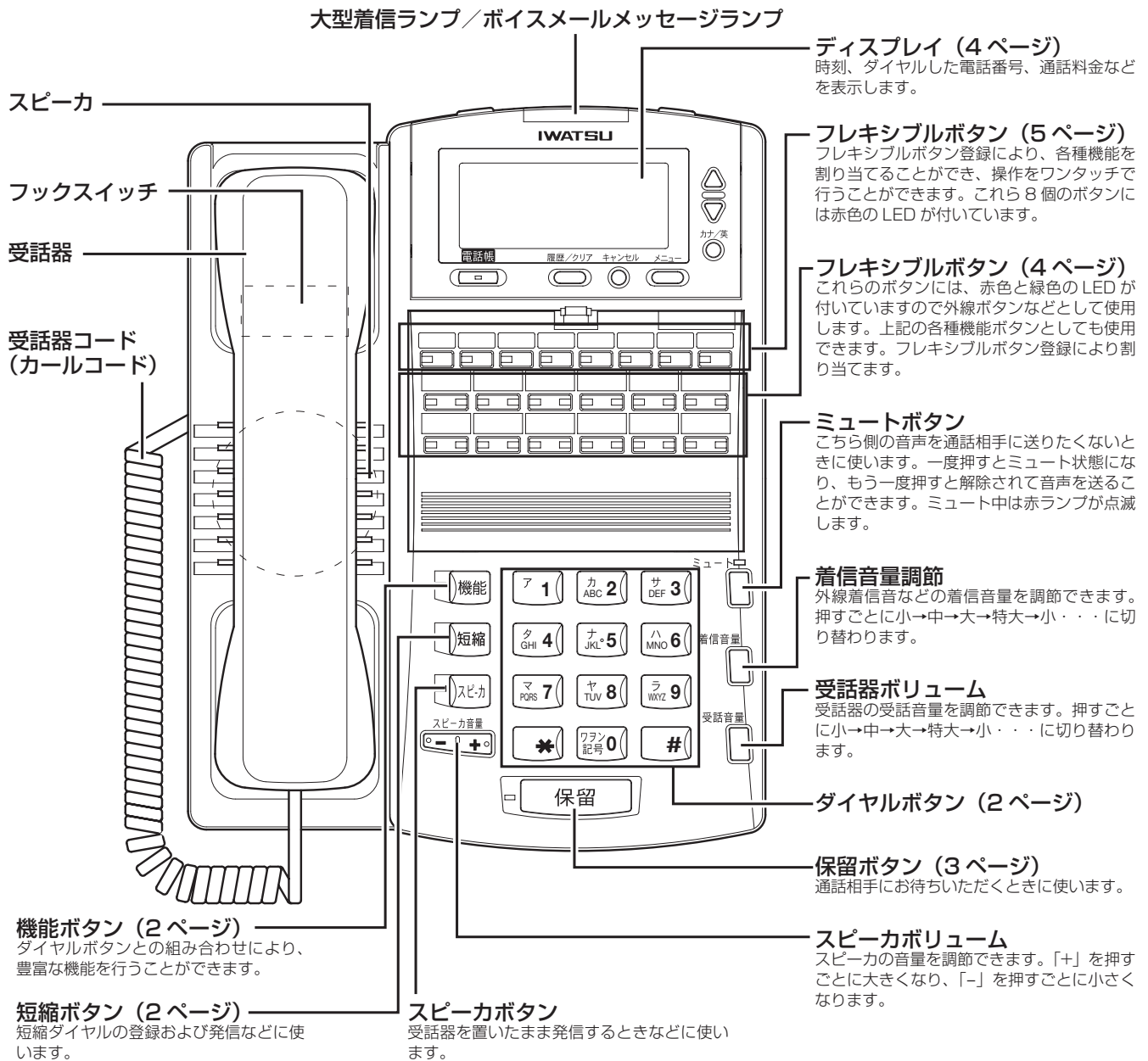

ディスプレイ部

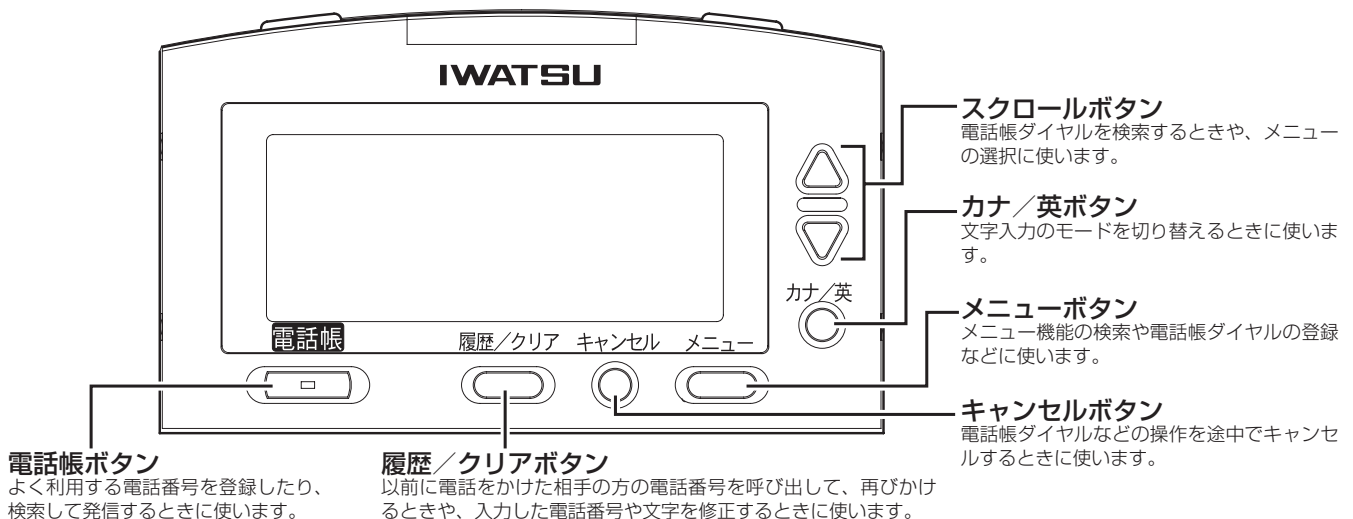

短縮ダイヤルを利用するとき

共通短縮ダイヤルの登録<および個別短縮>

ご注意

共通短縮ダイヤルおよび個別短縮ダイヤルの登録方法は、以下の通りまず共通短縮ダイヤルを中心に説明し、個別短縮ダイヤルについては相違点を< >で説明してありますので、ご注意願います。

- 共通短縮ダイヤル（短縮番号：00～89または000～899）の登録はシステム電話機（→21ページ）からの入力条件です。
- システム電話機とは主装置本体のメモリにデータを設定する親電話機です。
- 共通短縮番号2桁：00～89から3桁：000～899への変更は販売店のデータ変更によります。

相手先の電話番号の登録方法

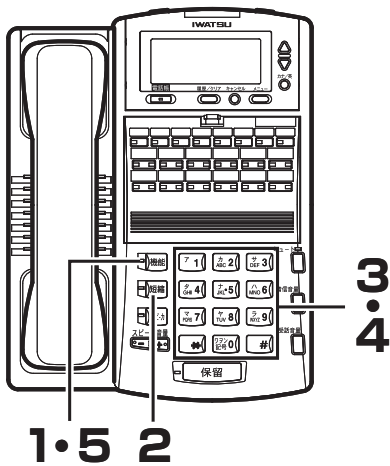

1 システム電話機（→21ページ）の受話器を置いた状態で \square 機能を押します。
<個別短縮の登録は各電話機ごとに登録できます>

2 \square 短縮を押します。

3 登録する短縮番号：00～89（または000～899）を押します。
<個別短縮の登録は各電話機ごと、90～99を押します>

4 相手の電話番号を押します。
※登録可能な電話番号桁数は、32桁以内となります。
※ISDN回線で短縮ダイヤルを利用する時は、電話番号の最後に \square #を登録します。
※連続登録の場合は2～4を繰り返して行います。
※以下の登録もできます。

1. ダイヤルするまでの待ち時間（ポーズ時間）
 \square 保留を押し、続けて \square 71～ \square 99（ポーズの秒数）を押します。
2. プッシュホンサービスの番号
 \square 保留、 \square *を押し、続けてプッシュ番号を押します。
3. 他の短縮ダイヤル
 \square 保留、 \square 短縮を押し、続けて他の短縮番号を押します。

5 \square 機能を押します。

電話番号の登録を変更するとき

上記の「相手先の電話番号の登録方法」の手順（1）～（5）を繰り返すことで、自動的に前の登録内容が書き替えられます。





Note

登録の電話番号を消去するには、 \square #または \square *を1個上書きすることで電話番号が消去されます。

短縮ダイヤルを利用するとき

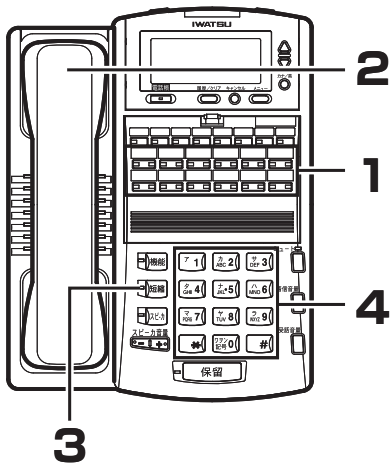





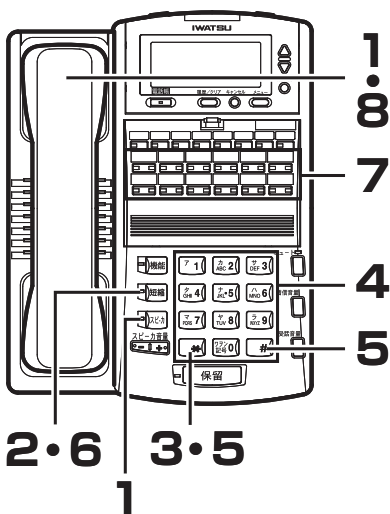

(短縮ダイヤルを利用して) かける方法



- 1 空いている「外線」ボタンを押します。
「外線」ボタンが緑色に点滅します。
- 2 受話器を取り上げます。
「ツーン」という発信音が聞えます。
※手順 (2) → (1) の順でもかかります。
- 3  を押します。
- 4 相手の短縮番号 (00 ~ 89、または 000 ~ 899) を押します。
＜個別短縮ダイヤルの発信は各電話機ごと、90 ~ 99 を押します＞
ディスプレイには登録されている電話番号と相手先名が表示されます。

相手を確認してからかける (スクロール発信)



- 1 受話器を取り上げるか  を押します。
- 2  を押します。
- 3  を押します。
- 4 登録してある短縮番号 (00 ~ 89 または 000 ~ 899) をダイヤルします。
＜個別短縮ダイヤルの発信は各電話機ごと、90 ~ 99 を押します＞
ディスプレイには登録されている電話番号と、相手名が表示されます。
- 5 短縮番号を間違えていたら、 または  を押し、かけたい短縮番号を探します。
※  を押すと次の短縮番号の登録内容が、 を押すと 1 つ前の短縮番号の登録内容が表示されます。
- 6  を押します。
表示されている電話番号がダイヤルされます。
- 7 空いている「外線」ボタンを押します。
「外線」ボタンが緑色に点滅します。
- 8 受話器を取り上げます。
「ツーン」という発信音が聞えます。
※手順 (7) → (6) の順でもかかります。

ワンタッチダイヤルで電話をかける

ご注意

- フレキシブルボタンの初期割付には、ワンタッチダイヤルボタンが設定されております。即ち、(ほかの機能ボタンに書き替えられてなければ) 左端ボタンから順に、個別短縮：90、91、92、93 が設定されております。(下図参照)
- ワンタッチダイヤルボタンの変更、または追加をしたい場合は担当販売店にご相談をお願い致します。

(フレキシブルボタン初期割り付け)

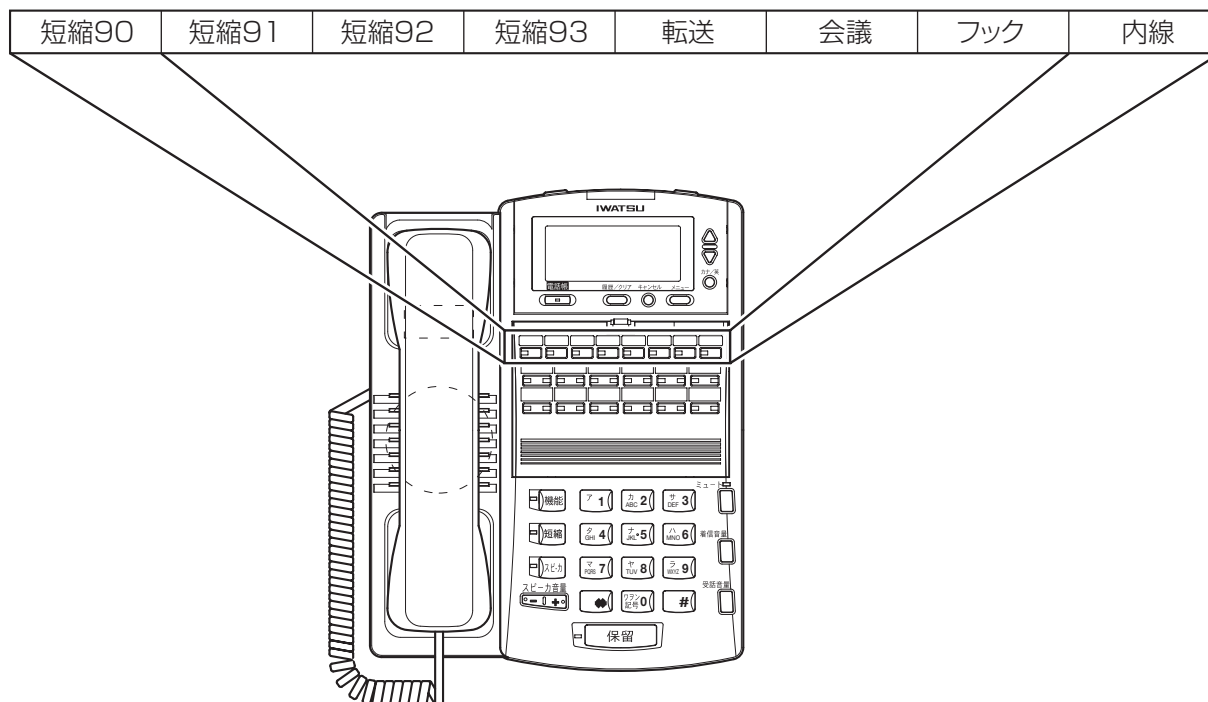

ワンタッチダイヤルの短縮番号の確認

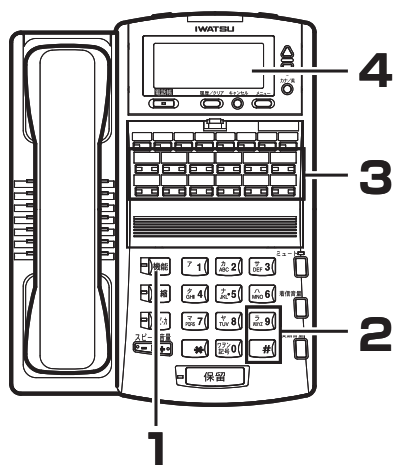

- 1 機能を押します。
- 2 # (ラ WXYZ 9) と押します。
- 3 内容を確認したいフレキシブルボタンを押します。
- 4 「短縮 90」など、設定された内容がディスプレイに約 10 秒間表示されます。

短縮ダイヤルを利用するとき

ワンタッチダイヤルの電話番号書き替え

- 1 表示された短縮番号の電話番号を書き替えます。
相手先の電話番号の登録方法 (→ 2 ページ) を参照願います。

ワンタッチダイヤルの発信

- 1 受話器を取り上げます。
- 2 ワンタッチダイヤルボタンを押します。
- 3 通話終了後、受話器を置きます。

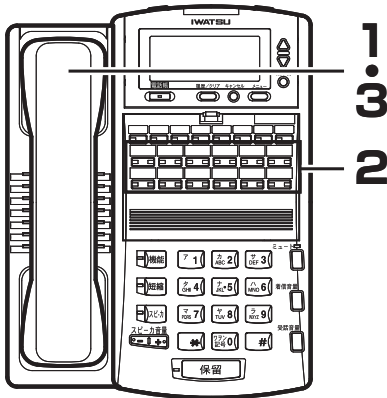

転送電話

デジタル回線を利用することにより、かかってきた電話を携帯電話など外部にある電話機に転送することができます。

(尚、NTT ダイアルインサービスによる転送電話ご利用は別途機能となります)

ご注意

転送電話を利用するには、まず「転送電話」ボタンをフレキシブルボタンに事前登録する必要があります。また、転送できる外線、転送電話のグループ、転送監視時間等の設定も必要です。



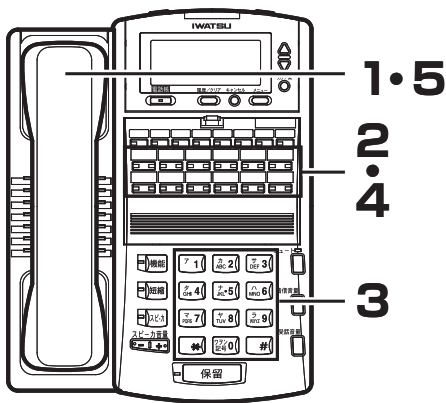

以上は、装置お買い求めの販売店へご依頼願います。

転送先電話番号の登録方法



1 受話器を取り上げます。

2 「転送電話」ボタンを押します。

3 転送先の電話番号(48桁以内)を押します。
※短縮ダイヤルから読み出し登録する場合は、を押し、続けて転送先の短縮番号をダイヤルします。
※相手の電話番号の外にポーズ(休止)時間を秒単位(1~9)で設定することも出来ます。を押し、続けて秒数に該当する~の数字ボタンを押します。

4 「転送電話」ボタンを押します。
※設定が完了すると確認音が聞こえます。

5 受話器を下ろします。

転送先電話番号の確認方法

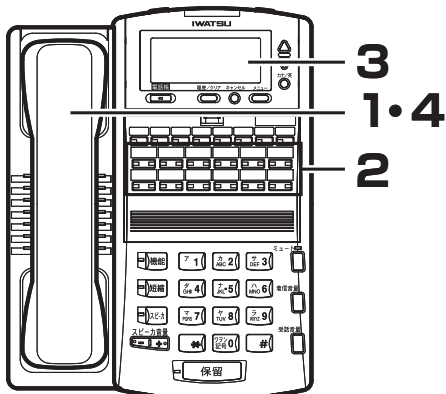

1 受話器を取り上げます。

2 「転送電話」ボタンを押します。

3 ディスプレイに転送先の電話番号が表示されます。

4 受話器を下ろします。

転送電話

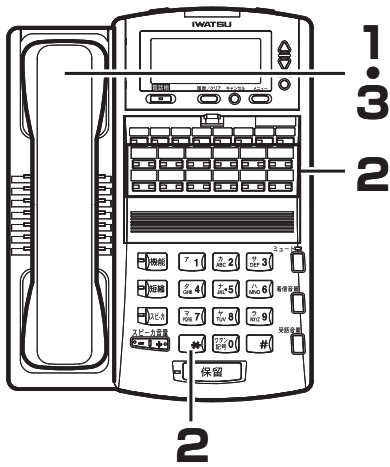

転送先電話番号の消去方法

- 1 受話器を取り上げます。
- 2 「転送電話」ボタン、*****の順に押します。
※取り消しが完了すると確認音が聞えます。
- 3 受話器を下ろします。



Note

- 転送先電話番号の確認は、電話番号を登録した電話機からのみ可能です。
- 同様に転送電話番号の取り消しは、電話番号を登録した電話機からのみ可能です。

転送電話の動作開始、および解除

● 転送電話の開始

- 1 受話器を置いたまま、「転送電話」ボタンを押します。
転送電話がオンになると、「転送電話」ボタンが赤点灯します。

● 転送電話の解除

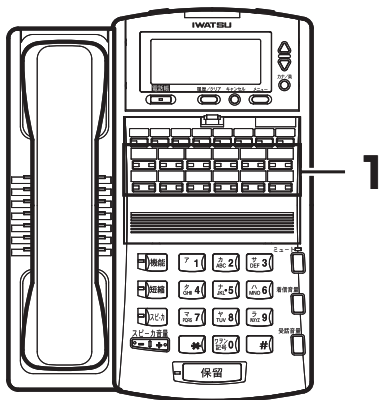

- 1 受話器を置いたまま、赤ランプ点灯の「転送電話」ボタンを押し、ランプ消灯で「転送電話」解除の状態になります。
転送電話がオフになると、「転送電話」ボタンが消灯します。



電話帳ダイヤルでかける

電話帳ダイヤルに登録する

電話帳には 500 件の電話番号が登録できます。1 件あたり、名前 12 文字（漢字 6 文字）、読み仮名 6 文字、ダイヤル 24 桁まで入力することができます。また、グループを選択することによりグループ登録を行うことができます。

- 1 受話器を置いた状態で、  の順に押します。
名前入力画面が表示されます。
※  を 1 秒以上押すことでも同様の操作となります。

名前? カナ

■

- 2 登録する相手の名前を入力します。
※「文字入力のしかた」を参照してください。
<文字入力のしかた>… (→ 11 ページ)

岩崎 ■ カナ

■

- 3  を押します。
読み仮名入力画面が表示されます。
※読み仮名は名前入力時に入力された 6 文字までがそのまま表示されます。
※修正する必要があるときは読み仮名を修正します。「文字入力のしかた」を参照してください。
<文字入力のしかた>… (→ 11 ページ)

読み? カナ

ワサキ]

設定 → メニュー

- 4 登録する相手の読み仮名を確認し  を押します。
電話番号入力画面が表示されます。

ダイヤル?

設定 → メニュー

- 5 登録する相手の電話番号を入力します。
入力されたダイヤルが右下から順に表示されます。

0312345678





設定 → メニュー

- 6  を押します。
グループ選択画面が表示されます。

グループ° : 0

グループ° 0 ▼



設定 → メニュー

- 7  または  でグループを選択します。
※  ~  を押すことでグループの選択を行うこともできます。

電話帳ダイヤルでかける







- 8 を押します。
登録確認画面が表示されます。

登録しますか?
▶登録
修正

- 9 またはで項目を選択し、を押します。
※登録が正常に終了するとピピという確認音が鳴り、手順2に戻ります。
※「修正」を選択した場合は、登録を行わず手順2に戻ります。

登録しました
残り 499件

Note

- PBX などの交換機に接続した外線に発信するときは、電話番号の前に外線発信番号とポーズの入力が必要となる場合があります。
- 読み仮名には、「カタカナ」「英字」「数字」「絵文字」「記号」が入力できます。
- 電話番号の入力を間違えたときは、を押して下さい。最後の桁から1桁ずつ削除されます。また、を1秒以上押し続けることで全桁削除することができます。
- 入力データ（2行目）が何も無いときにを押すと前画面に戻ることができます。
- 電話番号にはポーズも登録することができます。
※ポーズの登録は、に続けてポーズ時間を秒単位の数字1桁（1～9）で入力します。ただし、ダイヤルの先頭にポーズは登録できません。
※複数のポーズを続けて登録することができます。
※ポーズは1つでダイヤル2桁分に数えます。
- 電話番号にはダイヤルリバースも登録することができます。回転ダイヤル式回線でダイヤルリバースを使用すると、その後のダイヤルがブッシュ信号で出ます。
※ダイヤルリバースは、 で入力します。
※再度ダイヤルリバースを登録すると回転ダイヤル信号に戻ります。
※ダイヤルリバース機能は、回線が回転ダイヤル式のときのみ使用できます。
- 登録操作を中止するときは、を押します。
- 電話帳には読み仮名または電話番号のどちらかが設定されていなければ登録できません。
- 電話帳グループにはグループ名を登録することができます。
<電話帳グループの名前を設定する>…（→20ページ）
- すでに500件登録されている状態で電話帳ダイヤル登録操作を行ったときは、ピピピピという警告音が鳴り「登録できません 残り 0件」が表示されます。

文字入力のしかた

電話帳ダイヤルの登録などで文字を入力します。電話帳ダイヤルの登録方法は「電話帳ダイヤルに登録する」を参照してください。

<電話帳ダイヤルに登録する>… (→ 9 ページ)

文字入力時には、「漢字」「ひらがな」「カタカナ」「英字」「数字」「絵文字」「記号」を入力することができます。を押して入力モードを選択し、ダイヤルボタンで希望する文字を表示させて入力します。

1 を押して入力モードを選択します。

※カタカナモード

漢字、ひらがなおよびカタカナを入力することができます。

※英字モード

英字、絵文字および記号を入力することができます。

※数字モード

数字を入力することができます。

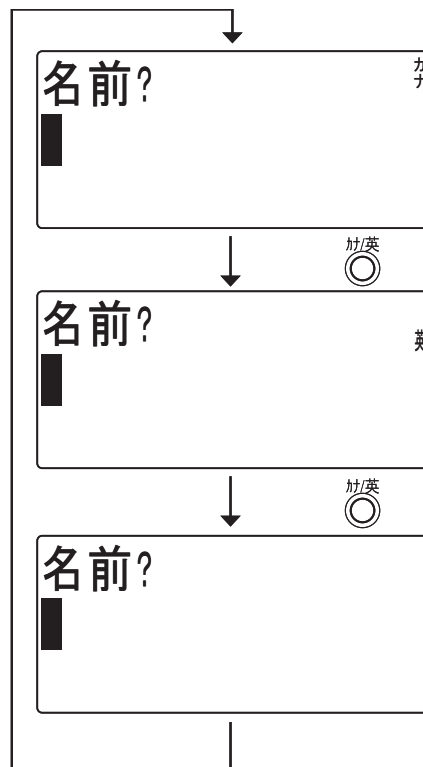



2 文字を入力します。

●カタカナモードの場合

【例】「岩崎」と入力する場合

1. を2回、を1回、を1回、を2回押します。
・カタカナを入力したい場合はを押します。

2. またはで文字を変換します

- ・漢字→全角カタカナ→半角カタカナ→全角ひらがなの順に変換されます。
- ・残り候補数が右端に表示されます。
- ・入力したい文字に変換できない場合は、またはで変換対象を漢字1文字分にしたたり、濁点や半濁点をはずしたり、読み方を変えて（音読み／訓読み）入力し直してください。

3. 入力したい文字が表示されたらを押します。

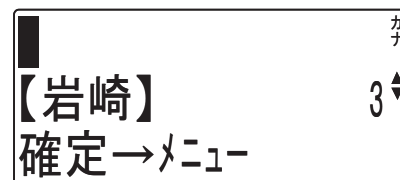
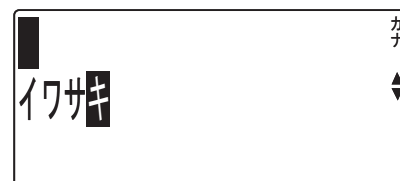

- ・確定された文字が上段に移動します。



電話帳ダイヤルでかける

● 英字モードの場合

【例】「KT」と入力する場合

1. を2回、を1回押します。



2. を押します。

- 確定された文字が上段に移動します。

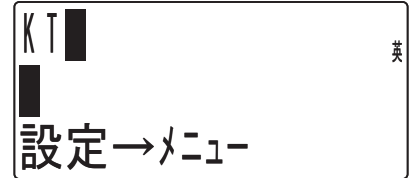

● 数字モードの場合

【例】「123」と入力する場合

1.   の順に押します。







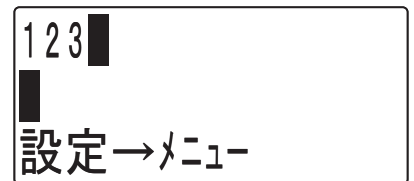

2. を押します。

- 確定された文字が上段に移動します。



Note

- 文字入力には文字が割り当てられているボタンを、入力したい文字が表示されるまで押してください。入力したい文字が表示されたら、別のボタンを押すか  を押してください。続けて同じボタン上の文字を入力するときは、 を押してカーソルを移動させてください。
- 文字入力を間違えたときは、 を押してください。カーソルの位置の1文字が削除され、後ろの文字が詰められます。また、 を1秒以上押し続けることで全桁削除することができます。
- 入力文字を修正したいときは、 または  を押してカーソルを修正したい桁まで移動し、再度入力してください。
- 文字入力はカーソル位置への挿入となります。ただし、入力桁数を超えた場合は最後尾から削除されます。
- 30秒間何も操作が行われなかった場合、文字入力はキャンセルされます。

● 文字を入力するときのカタカナ／英字／数字の各モードでの入力キーは以下の通りです。

ボタン	カタカナモード	英字モード	数字モード
	アイウエオアイウエオ	     	1
	カキクケコ	ABCabc	2
	サシスセソ	DEFdef	3
	タチツテトツ	GHIghi	4
	ナニヌネノ	JKLjkl	5
	ハヒフヘホ	MNOmno	6
	マミムメモ	PQRSpqrs	7
	ヤユヨヤユヨ	TUVtuv	8
	ラリルレロ	WXYZwxyz	9
	ワヲン ` ° ~ ! ? (空白)	- . & / [] # * (空白)	0
	カーソルを左に		
	カーソルを右に		
	英字モードにシフト	数字モードにシフト	カタカナモードにシフト
	1文字削除		
 (1秒以上)	全文字削除		

電話帳ダイヤルでかける

電話帳ダイヤルでかける



電話帳には 500 件の電話番号が登録できます。50 音順、読み仮名または電話帳グループのいずれかで、登録された電話番号を検索した後、電話をかけることができます。

1 電話帳から発信する電話番号を検索します。







● 50 音順検索の場合

1. 受話器を置いた状態で、を押します。

電話帳検索 カナ
▼
読み: 

2. 目的の電話帳ダイヤルが見つかるまで、またはを押します。



• 検索順序は次の通りです。

- ① 読み仮名なし
- ② 絵文字 (     )
- ③ 空白 (スペース)
- ④ 記号 (! , # , & , * , - , /)
- ⑤ 数字 (0 ~ 9)
- ⑥ 英字 (? , A ~ Z , [,] , a ~ z)
- ⑦ カタカナ (・ , ヲ , ア ~ ッ , ア ~ ン , 〃 , °)

岩崎 ▼
0312345678



Note

電話帳ダイヤル検索中に、~を押すことでア行~ワ行で始まる読み仮名を検索表示します。

● 読み仮名検索の場合

1. 受話器を置いた状態で、を押します。

電話帳検索 カナ
▼
読み: 

2. 検索したい読み仮名を入力します。



- を押して入力モードを選択してください。
- 入力できる読み仮名は 6 文字までです。

電話帳検索 カナ
▼
読み: イワサ 





3. またはを押します。

岩崎 ▼
0312345678

● 電話帳グループ検索の場合

1. 受話器を置いた状態で、を続けて2回押します。
 - もう一度を押すと最初にを押す前の状態に戻ります。



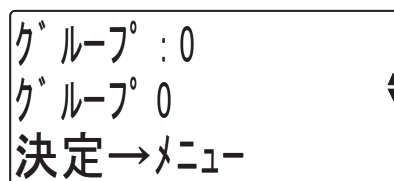

2. 目的のグループが見つかるまで、またはを押します。
 - ～を押すことでグループの選択を行うこともできます。

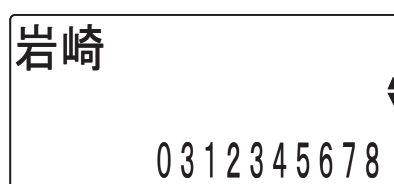

3. を押します。



4. またはを押します。
 - 選択したグループ内の電話帳ダイヤルが表示されます。

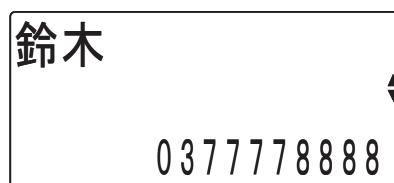

-
- 2 外線ボタンを押します。
 - ※内線にかけるときは、この操作を行わないでください。

-
- 3 受話器を取り上げます。
 - 検索した電話番号がダイヤルされます。





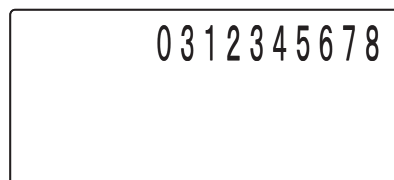

-
- 4 しばらくすると相手を呼び出している音が聞こえます。



電話帳ダイヤルでかける

5 相手が応答すれば、通話ができます。

Note

- 電話帳ダイヤルに 1 件も登録していないときは、を押しても操作は無視されます。
- どの検索方法の場合でも、検索中に▽または△を 1 秒以上押し続けると、押している間はディスプレイの表示がスクロールします。
- 読み仮名の入力を間違えたときは、を押してください。カーソルの位置の 1 文字が削除され、後ろの文字が詰められます。また、を 1 秒以上押し続けることで全桁削除することができます。
- 読み仮名検索の場合で、入力した読み仮名の登録がない場合は、その近くのデータを表示します。
- 電話帳グループ検索の場合、登録が 1 件もないグループは表示されません。
- 受話器を取り上げた後で電話帳ダイヤルを表示させ、を 2 回押すことで表示されている電話番号をダイヤルすることができます。

電話帳ダイヤルを修正する

50 音順、読み仮名または電話帳グループのいずれかで、登録された電話番号を検索した後、電話帳ダイヤルを修正することができます。

1 変更したいデータを電話帳検索を行って、ディスプレイに表示します。



2 を押します。



3 ▽または△を押して「修正」を選択し、を押します。名前修正画面が表示されます。

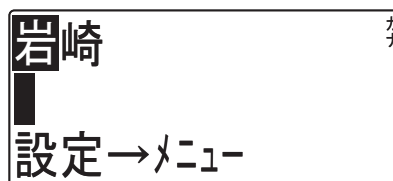

4 名前を修正しを押します。
【例】「岩崎」を「岩通」に修正する場合
※文字の修正方法は「文字入力のしかた」を参照してください。
<文字入力のしかた> … (→ 11 ページ)

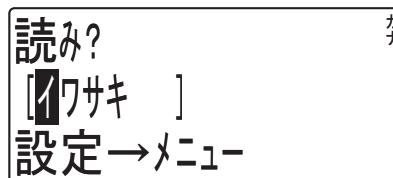
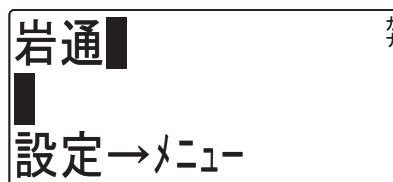

5 読み仮名を修正し^{メニュー}を押します。

読み? カナ
[イツツ^カ]]
設定→メニュー

6 電話番号を修正し^{メニュー}を押します。

0312345678
設定→メニュー

7 グループを選択し^{メニュー}を押します。

0387654321
設定→メニュー

グループ : 0
グループ 0 ▼
設定→メニュー

グループ : 1
グループ 1 ▼
設定→メニュー

上書きしますか?
▶上書き ▼
新規

8 ▼または△を押して「上書き／新規／修正」を選択します。

※「上書き」を選択した場合は、元の電話帳データの上書きとなります。

※「新規」を選択した場合は、元の電話帳データは修正せずに新規の登録になります。

※「修正」を選択した場合は、登録は行わず手順 4 に戻ります。

9 ^{メニュー}を押します。

※登録が正常に終了するとピピという確認音が鳴ります。

登録しました
残り 50件

 **Note**

「新規」を選択した場合で、すでに 500 件登録されている場合は、ピピピピピという警告音が鳴り「登録できません 残り 0 件」が表示されて、約 2 秒後に「上書きしますか？」の表示に戻ります。

電話帳ダイヤルでかける

電話帳ダイヤルを削除する

50音順、読み仮名または電話帳グループのいずれかで、登録された電話番号を検索した後、電話帳ダイヤルを削除することができます。また、電話帳ダイヤルの全データを消去することもできます。

●登録されたデータの削除

1 削除したいデータを電話帳検索を行ってディスプレイに表示します。

岩崎
0312345678

2 を押します。

岩崎
▶修正
削除

3 またはを押して「削除」を選択します。

岩崎
修正
▶削除

4 を押します。

削除しますか?
YES
▶NO

5 またはを押して「YES / NO」を選択します。

6 を押します。
※「YES」を選択した場合は、ピピという確認音が鳴り内容が削除されます。

削除した場合



削除しました
残り
51件

※「NO」を選択した場合は、データの削除は中止されます。

中止した場合

中止しました

●登録された全データの消去

1 を押してメニュー画面を表示させ、またはを押して「電話帳全消去」を選択します。

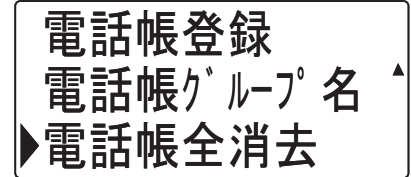

2 を押します。



3 またはを押して「YES / NO」を選択します。

4 を押します。
※「YES」を選択した場合は、「電話帳消去中」表示となり、しばらくしたらピピという確認音が鳴り、電話帳ダイヤルの全データが消去されます。

削除した場合



中止した場合

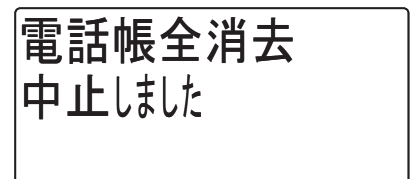



※「NO」を選択した場合は、電話帳全消去は中止されます。

電話帳ダイヤルでかける

電話帳グループの名前を設定する



電話帳グループに名前を設定することができます。

1 を押してメニュー画面を表示させ、またはを押して「電話帳グループ名」を選択します。

電話帳登録
▶電話帳グループ名
電話帳全消去

2 を押します。

▶グループ : 0
グループ 0
設定→メニュー

3 またはを押してグループを選択します。

4 を押します。

グループ 0 カナ
設定→メニュー

5 グループ名を修正しを押します。
※文字の修正方法は「文字入力のしかた」を参照してください。
<文字入力のしかた> … (→ 11 ページ)

得意先 カナ
設定→メニュー

※登録が正常に終了するとピピという確認音が鳴ります。

電話帳グループ名
設定しました

システム電話機

共通短縮ダイヤルの登録および時刻調整などの操作はシステム電話機からの操作が条件です。

システム電話機の確認

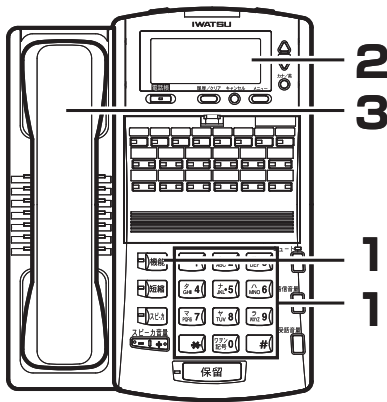

1 確認したい電話機の **機能** および **ラ 9** **ラ 9** を押します。

2 下の例のように、ディスプレイに「S」が表示されることを確認します。

3 受話器を上下させてリセットします。

システム
電話機表示

EXT # 112 1025s

※ 「S」以外の表示は、あらかじめ登録した場合の例です。

時刻調整

上記のシステム電話機から時刻を入力設定すると、システム全体の時刻が修正されます。

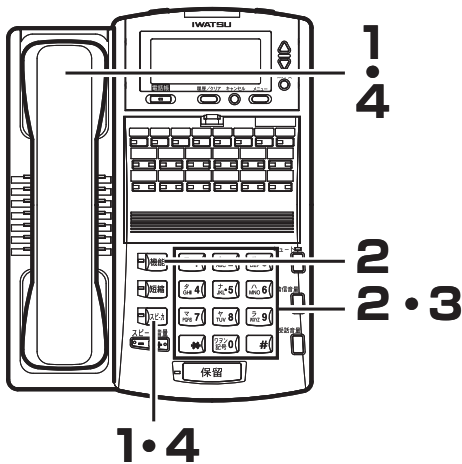

1 受話器を上げるか **スピーカ** を押します。
「ツツツツツ」という内線発信音が聞えます。

2 **機能** および **ハ MNO 6** **タ GHI 4** と押します。
「ジコクセッテイ hh:mm」の表示を確認します。

3 時刻を押します。例：午後 3 時 30 分 → **ア 1** **ナ 5** **サ DEF 3**
ワオン 0
ポッポッポツの繰り返し音を確認します。

4 受話器を置くか **スピーカ** を押します。

